

UPUTSTVO ZA UPOTREBU – PREČIŠĆIVAČ VAZDUHA
PROFI CARE PC-LR 3075

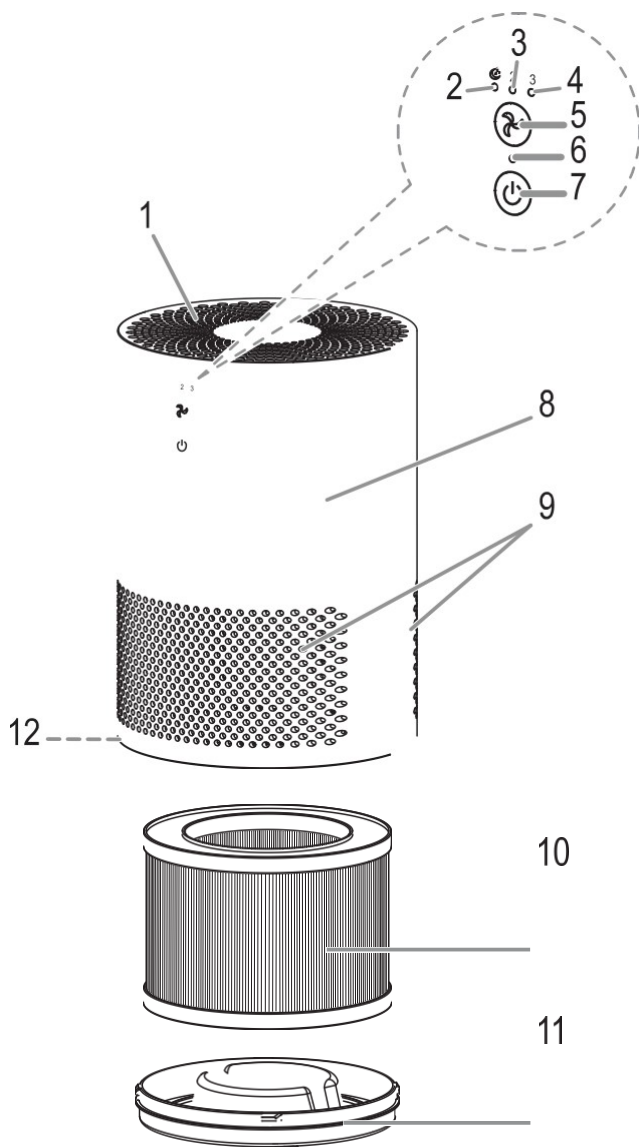

Uputstvo za upotrebu

Simboli koji se koriste u ovom uputstvu

Informacije koje su važne za Vaše zdravlje su posebno obeležene.

Veoma je važno da se držite navedenih instrukcija kako biste izbegli nezgode i sprečili oštećenja aparata.



UPOZORENJE:

Upozorava Vas na opasnost po Vaše zdravlje i ukazuje na rizik od povrede.



OPREZ:

Ukazuje na moguća oštećenja aparata ili drugih objekata.



NAPOMENA:

Naglašava savete i važne informacije.

Opšte napomene

Pre upotrebe aparata pažljivo pročitajte uputstvo i sačuvajte ga zajedno sa računom i ako je moguće originalnom ambalažom uključujući unutrašnje delove pakovanja. Ako dajete aparat drugom licu na korišćenje, dajte mu i ovo uputstvo.

- Aparat je namenjen za ličnu upotrebu i namenu opisanu u ovom uputstvu. Ovaj aparat nije pogodan za korišćenje u komercijalne svrhe.
- Ne koristite aparat napolju. Držite ga dalje od izvora toplote, direktne sunčeve svetlosti, vlage (ne potapajte ga u vodu ili drugu tečnost) i oštrih ivica. Ne koristite aparat mokrim rukama. Ako je aparat vlažan ili mokar, odmah ga isključite iz struje.
- Kada aparat čistite ili odlažete isključite ga iz struje (vucite utikač, ne kabl) ukoliko ga nećete koristiti neko vreme i skinite nastavke sa njega.
- **Nemojte** da ostavljate uključen aparat bez nadzora. Ukoliko morate da ostavite aparat bez nadzora isključite ga iz struje.
- Kabl i utikač moraju se redovno proveravati zbog mogućih oštećenja. Ukoliko oštećenje postoji aparat se ne sme koristiti.
- Koristite samo originalne rezervne delove.
- Zbog bezbednosti svoje dece držite sve delove pakovanja (stiropor, kese, folije, žice....) van njihovog dohvata.



UPOZORENJE:

Ne dozvoljavajte deci da se igraju folijama i kesama **zbog opasnosti od gušenja !**

Posebne sigurnosne instrukcije za ovaj aparat

Koristite aparat samo sa postavljenim filterom i zatvorenim poklopcem.

Nikada ne pokrivajte aparat. Obezbedite dovoljno prostora oko aparata, naročito na mestima gde je ulaz ili izlaz vazduha iz aparata.

Nikada nemojte držati aparat pored rerne ili drugog sličnog izvora toplote.

Nikada ne stavljajte predmete u otvore na aparatu.

Nikada ne stavljajte zapaljive predmete, poput sveće, cigareta i sl. na aparat. Opasnost od oštećenja i izbijanja požara.

Ne koristite aparat u prostorijama sa izrazito velikom vlažnošću vazduha, poput kupatila, tuš kabine ili bazena. Vлага se akumulira u aparatu što može dovesti do strujnog udara.

Nikada ne koristite aparat u prostorijama u kojima može biti eksplozivnih gasova. Opasnost od eksplozije u dodiru sa rastvaračima za boje, lepkovima i tečnim gorivom.

Ne koristite nikakve sprejeve u prostoriji sa aparatom. Ne sipajte eterična ulja u filter aparata.

Ne popravljajte aparat samostalno. Uvek kontaktirajte ovlašćeno lice. Ukoliko je kabl oštećen, mora biti zamenjen od strane ovlašćenog ili stručnog lica, kako bi se izbegle moguće povrede.

Ovaj aparat mogu da koriste deca starija od 8 godina, osobe sa umanjenim psihofizičkim i motoričkim sposobnostima, kao i osobe sa manjkom znanja ili iskustva, ukoliko imaju nadzor ili s udobili instrukcije o upotrebi aparata na bezbedan način i razumeju opasnosti od povreda i oštećenja.

Deca ne smeju da se igraju aparatom.

Čišćenje i održavanje aparata ne smeju da vrše deca bez nadzora.





OPREZ :

Ovaj aparat ne sme da se potapa u vodu tokom čišćenja. Pratite instrukcije u delu "Čišćenje/ održavanje"

Otpakivanje aparata

1. Izvadite aparat iz pakovanja.
2. Uklonite folije, kese, stiropor, papir, karton i druge delove pakovanja.
3. Proverite da li su svi delovi aparata u pakovanju.
4. Ukoliko paket nije kompletan ili postoji oštećenje, ne koristite aparat. Vratite ga Vašem prodavcu.

Pregled komponentata

- 1 Izlaz za vazduh
- 2 Kontrolna lampica  (način rada "Stanje mirovanja")
- 3 Kontrolna lampica **2** (način rada "Srednje")
- 4 Kontrolna lampica **3** (način rada "Jako")
- 5  odabir načina rada
- 6 Kontrolna lampica za napajanje
- 7  Uključivanje/ isključivanje
- 8 Kućište
- 9 Ulaz vazduha
- 10 Filter
- 11 Poklopac/ otvor
- 12 Osvetljeni LED prsten (u načinima rada **2 i 3**)

Napomene za upotrebu

Pozicija

Kao mesto postavke aparata pogodna je klizna, ravna površina. Uređaj funkcioniše efikasnije ako tokom rada držite zatvorene prozore i vrata.

Filter

Aparat poseduje sistem dvostruke filtracije koji funkcioniše kroz dve atape:

- **Pred prečišćavanje** zadržava grube čestice
- **HEPA filter**—zadržava fine čestice prašine, polena i sl.

Za više informacija o filteru pogledajte odeljak "Čišćenje / održavanje".

Električna veza



Utikač stavljajte u pravilno instaliranu utičnicu sa uzemljenjem. Čučete zvučni signal i kontrolna lampica će zasvetleti. Aparat tada ulazi u stanje pripravnosti.

Prekidači funkcija

Prekidači na aparatu se koriste pomoću senzora na dodir. Da biste odabrali željenu funkciju nežno dodirnite prekidač. Kada je prekidač pritisnut, čučete zvučni signal.

Rad

Uključivanje i isključivanje aparata

- Pritisnite  da biste uključili aparat. Aparat se uvek pokreće u načinu rada 2.
- Pritisnite  ponovo da biste isključiti aparat.

Odabir načina rada

Pritisnite  ponavljajući kak obiste izabrali neki od mogućih načina rada. Odgovarajuća kontrolna lampica će se uključiti.

NAPOMENA:

U načinima rada **2 i 3** LED prsten u donjem delu aparata svetli.

Čišćenje / Održavanje



UPOZORENJE

- Pre čišćenja uvek isključite aparat iz struje
- Kućište nikada ne potapajte u vodu tokom čišćenja. To može prouzrokovati strujni udar ili požar.

OPREZ

- Ne koristite žičane četke, kiseline, abrazivne predmete ili abrazivna sredstva.
- Kućište prebrišite suvom tkaninom bez dodavanja sredstava za čišćenje.
Tkaninu možete blago navlažiti ako je potrebno da uklonite tvrdokornu nečistoću.

Čišćenje filtera

Ukoliko filter zahteva čišćenje istresite ga ili lagano prebrišite mekanom suvom četkicom ili suvom krpom.



OPREZ:

Ne potapajte filter u vodu !

Da biste uklanjali ili postavljali filter u aparat pratite korake navedene u delu "Zamena filtera".

Zamena filtera

Ukoliko se količina izlaznog vazduha tokom rada aparata smanjuje, to je znak da je potrebno zameniti filter.

1. Da biste to uradili, okrenite poklopac na dnu u smeru suprotnom od smeru kazaljke na satu. Simboli u vidu trouglica koji su jedan iznad drugog će se pomeriti.
2. Uklonite poklopac.
3. Izvadite filter.
4. Ukoliko se prašina skupila na rešetki sa prednje strane ventilatora, morate je očistiti četkicom.
5. Ubacite novi filter.
6. Vratite poklopac. Simboli u vidu trouglica treba da budu tačno jedan iznad drugog.
7. Zategnite poklopac njegovim okretanjem u smeru kazaljki na satu.

Moguće smetnje u radu

| Problem | Uzrok | Rešenje |
|---------------------------------|--------------------------|--|
| Aparat ne radi. | Proverite napajanje. | Proverite povezanost sa strujom. |
| | Elektronski kvar. | Kontaktirajte ovlašćeni servis. |
| Aparat je isuviše bučan. | Velika vlažnost vazduha. | Umanjite vlagu pomoću apsorbera vlage. |
| | Prijav filter. | Zamenite filter. |
| Vazduh slabo izlazi iz aparata. | Zaprljan filter. | Zamenite filter. |

Tehničke karakteristike

Model: PC-LR 3075
Napajanje: 220-240V~, 50Hz
Snaga: 25 W
Stanje pripravnosti: 0,3 W
Klasa zaštite: II
Neto težina: approx. 1,5kg

Pravo na tehničke i estetske izmene aparata u cilju kontinuiranog unapređenja aparata zadržava proizvođač.

Ovaj aparat je testiran u skladu sa važećim CE direktivama, kao što su elektromagnetna kompatibilnost i direktiva o niskom naponu, i proizveden je u skladu sa najnovijim i važećim bezbednosnim propisima.

Odlaganje

Značenje simbola "Kanta za otpatke"



Brinite o okolini: nemojte odlagati električne aparate i opremu sa ostalim otpadom iz domaćinstva.

Stare aparate koje više nećete koristiti odložite na mesta za to predviđena.

Na taj način ćete doprineti izbegavanju štetnih uticaja na okolinu i zdravlje ljudi nastalo nesavesnim odlaganjem.

Na ovaj način pomažete u reciklaži i drugim oblicima ponovne upotrebe materijala.

Informacij o mestima predviđenim za odlaganje ove vrste otpada potražite od lokalnih nadležnih službi u Vašem mestu.

VAŽNA NAPOMENA !

■ NAPOMENA:

Filter je zamotan u foliju zbog zaštite od mogućih oštećenja tokom transporta. Pre prve upotrebe aparata obavezno uklonite ovu foliju a zatim nastavite prema koracima navedenim u odeljcima "Čišćenje / održavanje" i ⇔ "Zamena filtera".

